

FEBASP

Federação de Badminton e Parabadminton
do Estado de São Paulo

BADMINTON PARABADMINTON 2023

CAMPEONATO ESTADUAL

4ª Etapa Badminton - 2ª Etapa Parabadminton

Ginásio Poliesportivo José Carlos Miller da Silveira

Ginásio Tuta

Rua Prof. Ismael Alves dos Santos – Vila Mogilar – Mogi das Cruzes

Mogi das Cruzes - 16 e 17 de setembro de 2023

FEBASP 2023 - Rumo a 645 municípios do Estado de São Paulo

CAMPEONATO ESTADUAL - 4ª ETAPA - Mogi das Cruzes 2023

SMAesp

1

1 Mateus Cutti 95(ECP)00885

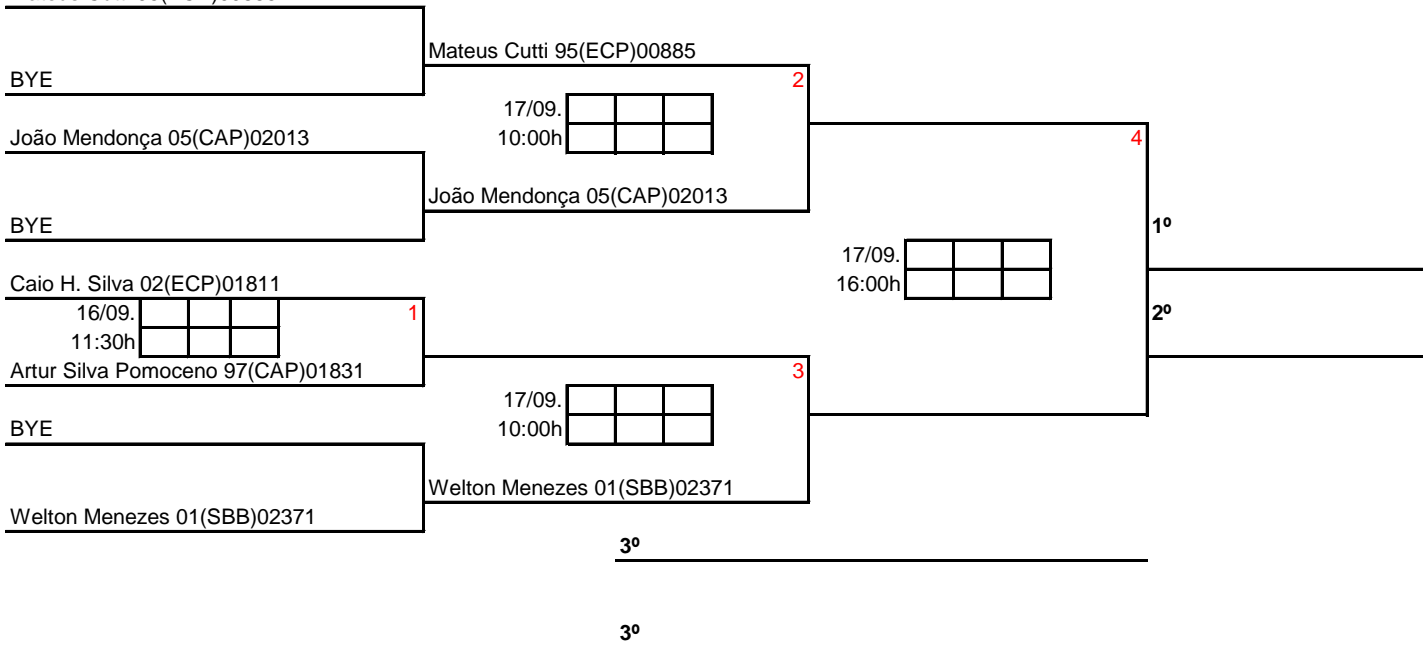

CAMPEONATO ESTADUAL - 4ª ETAPA - Mogi das Cruzes 2023

SFAesp

2

Barbara Saito 04(BUNKA SCS)02100
17/09. 15:30h

CLASSIFICAÇÃO FINAL	
1º	
2º	

CAMPEONATO ESTADUAL - 4ª ETAPA - Mogi das Cruzes 2023

DMAesp

3

Artur Silva Pomoceno 97(CAP)01831
Mateus Cutti 95(ECP)00885
17/09. 09:00h

Caio H. Silva 02(ECP)01811
Waleson Vinícios Santos 99(ECP)02863
17/09. 14:30h

CLASSIFICAÇÃO FINAL	
1º	
2º	
3º	

João Mendonça 05(CAP)02013
Kauan Sttocco 03(CAP)02782
17/09. 11:30h

CAMPEONATO ESTADUAL - 4ª ETAPA - Mogi das Cruzes 2023

DFAesp

4

Barbara Saito 04(BUNKA SCS)02100
Geisa Oliveira 03(SBB)01368
17/09. 09:00h

Luana Tamayose 02(BUNKA SCS)01751
Melissa Tamayose 04(BUNKA SCS)01752
17/09. 14:00h

CLASSIFICAÇÃO FINAL	
1º	
2º	
3º	

Isabella Carvalho 02(DEL-Mirassol)02224
Isabella Mei Noda 06(ITAPETI)01737
17/09. 11:30h

CAMPEONATO ESTADUAL - 4ª ETAPA - Mogi das Cruzes 2023

DXAesp

5

Vinicius Eiji Noda 03(ITAPETI)01738
Isabella Mei Noda 06(ITAPETI)01737

Dupla campeã por ser única inscrita

CLASSIFICAÇÃO FINAL	
1º	Vinicius Eiji Noda 03(ITAPETI) Isabella Mei Noda 06(ITAPETI)

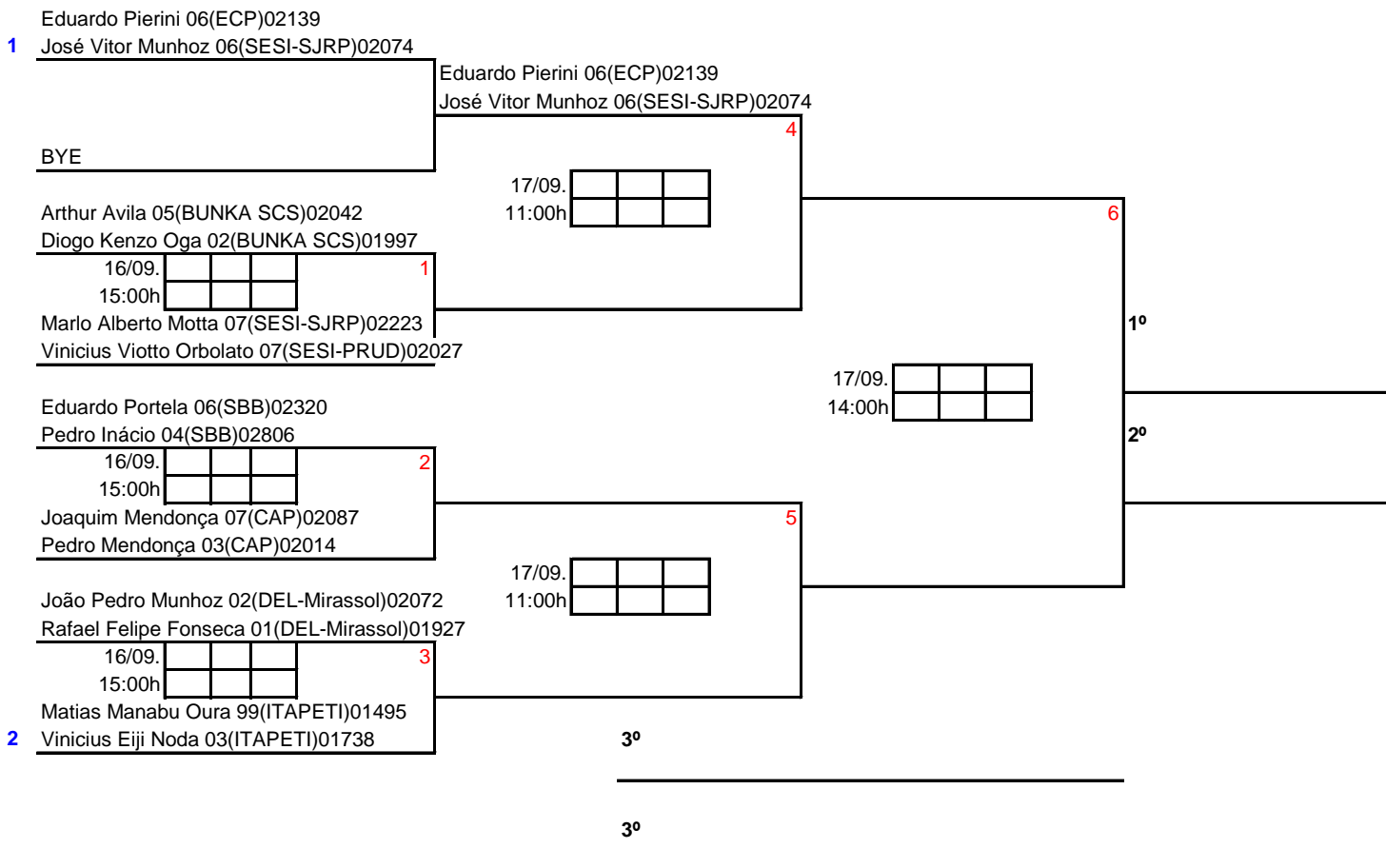
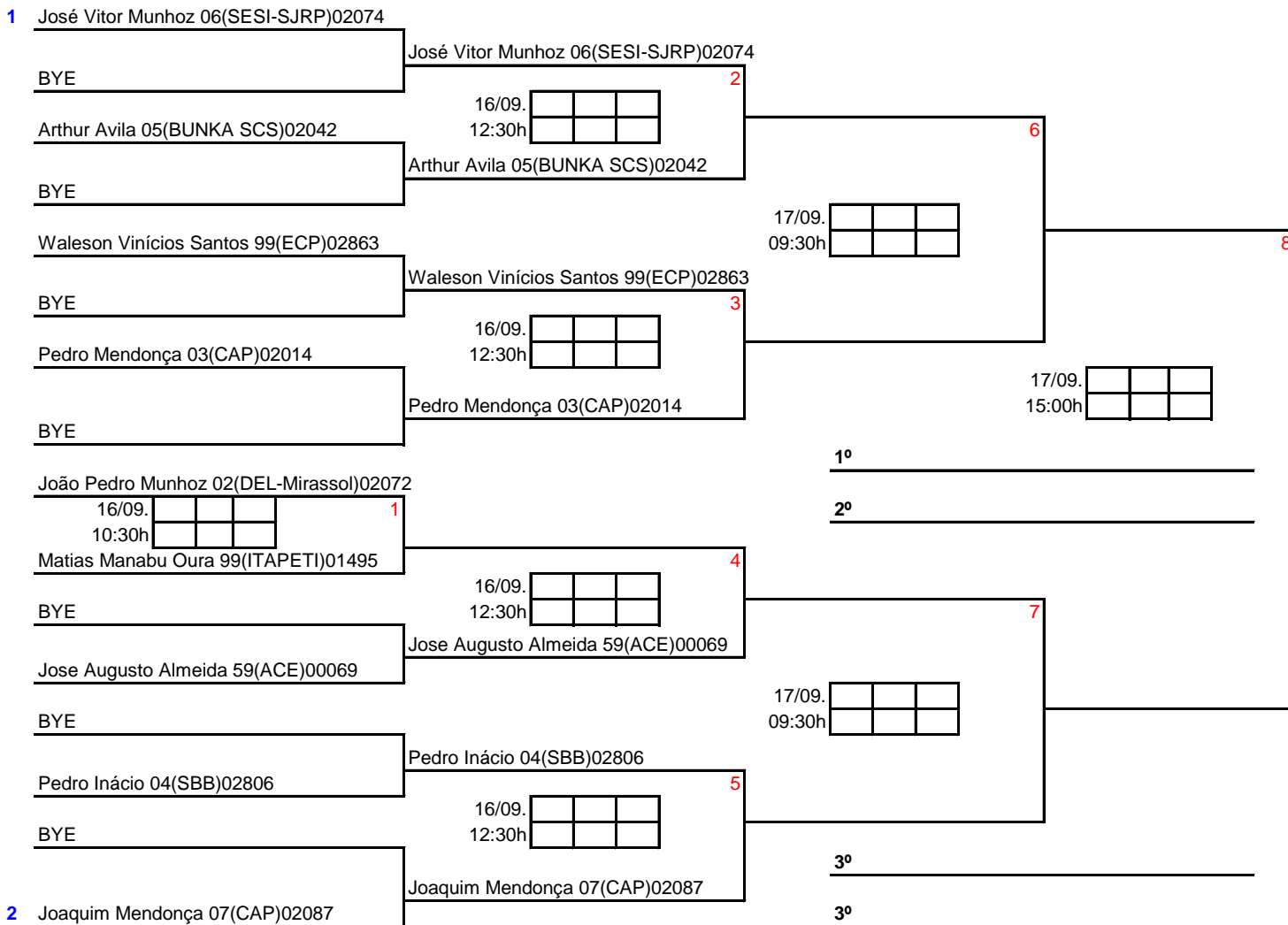

Breno Dallari 03(SNEC)01836

Rafael Felipe Fonseca 01(DEL-Mirassol)01927

Lais Dallari 05(SNEC)01838

Mikaela Almeida 03SU5(SESI-PRUD)02764

17/09.				1
09:00h				

Leandro Santos 71(CAP)00629
Vivian Iha 09(ECP)02253

17/09.				3
15:30h				

Breno Dallari 03(SNEC)01836
Lais Dallari 05(SNEC)01838

CLASSIFICAÇÃO FINAL	
1º	
2º	
3º	

Leandro Santos 71(CAP)00629

Vivian Iha 09(ECP)02253

17/09.				2
12:30h				

Rafael Felipe Fonseca 01(DEL-Mirassol)01927

Mikaela Almeida 03SU5(SESI-PRUD)02764

PROMOÇÃO PARA SMA
O CAMPEÃO

1 Eduardo Pierini 06(ECP)02139

BYE

Eduardo Pierini 06(ECP)02139	2
16/09. 12:00h	

Filipe M. Lima 88(SHC)00287
BYE

Filipe M. Lima 88(SHC)00287

Eduardo Portela 06(SBB)02320
BYE

Eduardo Portela 06(SBB)02320	3
16/09. 12:00h	

Italo Paleta 06(SESI-SJRP)02411
BYE

Italo Paleta 06(SESI-SJRP)02411

Vinicius Viotto Orbolato 07(SESI-PRUD)02027

16/09. 10:30h	1

Otávio Vasques 96(ECP)01271
BYE

Wenderson Oliveira 92(CFR)00944	4
16/09. 12:00h	

Wenderson Oliveira 92(CFR)00944
BYE

Gabriel Nery 94(ECP)00429
BYE

Gabriel Nery 94(ECP)00429	5
16/09. 12:00h	

2 Victor Batista de Souza 00(DEL-Mirassol)02079

Victor Batista de Souza 00(DEL-Mirassol)02079

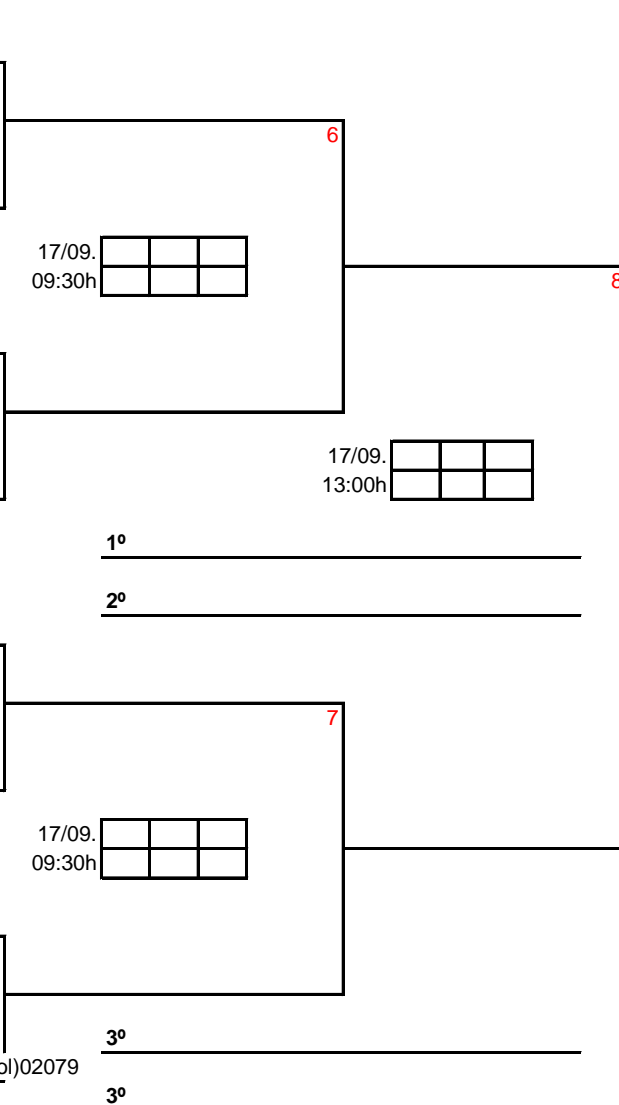

PROMOÇÃO PARA SFA
Geisa Oliveira 03(SBB)01368
Se for Campeã

1	Geisa Oliveira 03(SBB)01368	BYE	Geisa Oliveira 03(SBB)01368	17/09. 10:00h	3		
	Gaëlle Regina Saracco 03(SNEC)01919	16/09. 12:30h			1		
	Vivian Iha 09(ECP)02253						1º
	Melissa Tamayose 04(BUNKA SCS)01752	16/09. 12:30h			2		2º
	Mariana Queiroz de Rezende 01(BUNKA SBC)02115	BYE		17/09. 10:00h	4		
2	Pietra Delicoli 05(SES-PRUD)01931		Pietra Delicoli 05(SES-PRUD)01931				3º
							3º

1	Gabriel Nery 94(ECP)00429		Otávio Vasques 96(ECP)01271	17/09. 11:00h	1		
	Bruno Cardoso 03(BUNKA SCS)02258						
	Eduardo Carelli 04(BUNKA SCS)02162						
	Rafael Seraphim 95(CFR)00250			17/09. 14:00h	3		1º
	Wenderson Oliveira 92(CFR)00944						2º
	Filipe M. Lima 88(SHC)00287	17/09. 11:00h			2		3º
	Rodrigo Bongers 86(SHC)02361						3º

Andraia R. da Rocha 87(USP)01820							
Vlãdia Kaida 80(BUNKA SCS)01770	17/09. 14:00h	1					
Lais Yumi Oga 08(BUNKA SCS)02186							
Pietra Delicoli 05(SES-PRUD)01931							

CLASSIFICAÇÃO FINAL	
1º	
2º	

Arnaldo Rampado Neto 87(BUNKA SBC)01898			Italo Paleta 06(SES-SJRP)02411				
Melissa Saori Saito 03(BUNKA SBC)02086	17/09. 09:00h	1	Mariana Queiroz de Rezende 01(BUNKA SBC)02115	17/09. 15:00h	3		1º
Pedro Henrique Mantovani 04(SNEC)02248			Arnaldo Rampado Neto 87(BUNKA SBC)01898				2º
Gaëlle Regina Saracco 03(SNEC)01919			Melissa Saori Saito 03(BUNKA SBC)02086				3º
Pedro Henrique Mantovani 04(SNEC)02248							
Gaëlle Regina Saracco 03(SNEC)01919	17/09. 12:30h	2					
Italo Paleta 06(SES-SJRP)02411							
Mariana Queiroz de Rezende 01(BUNKA SBC)02115							

CLASSIFICAÇÃO FINAL	
1º	
2º	
3º	

PROMOÇÃO PARA DXA
Arnaldo Rampado Neto 87(BUNKA SBC)01898
Melissa Saori Saito 03(BUNKA SBC)02086
Se a dupla for Campeã

PROMOÇÃO PARA SMB
O CAMPEÃO

1 Bruno Cardoso 03(BUNKA SCS)02258

BYE

Bruno Cardoso 03(BUNKA SCS)02258

2

Breno Dallari 03(SNEC)01836

17/09.

10:00h

Breno Dallari 03(SNEC)01836

4

BYE

Diogo Kenzo Oga 02(BUNKA SCS)01997

17/09.

13:00h

1º

16/09.

12:30h

2º

Fábio Moreira 62(ECP)00187

17/09.

10:00h

3

BYE

Arnaldo Rampado Neto 87(BUNKA SBC)01898

2 Arnaldo Rampado Neto 87(BUNKA SBC)01898

3º

3º

PROMOÇÃO PARA SFB
A CAMPEÃ

1 Saori Milani Kaida 08(CAP)02147

BYE

Saori Milani Kaida 08(CAP)02147

4

Priscila de Melo Valério 82(ATB)02103

17/09.

10:00h

6

16/09.

12:30h

1º

Melissa Saori Saito 03(BUNKA SBC)02086

17/09.

13:00h

2º

Sophia Avramides 78(ACE)02511

16/09.

13:00h

2

Juliana Marques 78(ATB)02427

17/09.

10:00h

5

Amanda Feldman 02(AGB)02745

16/09.

13:00h

3

2 Aline Brasil Mathias 99(ECP)01951

3º

3º

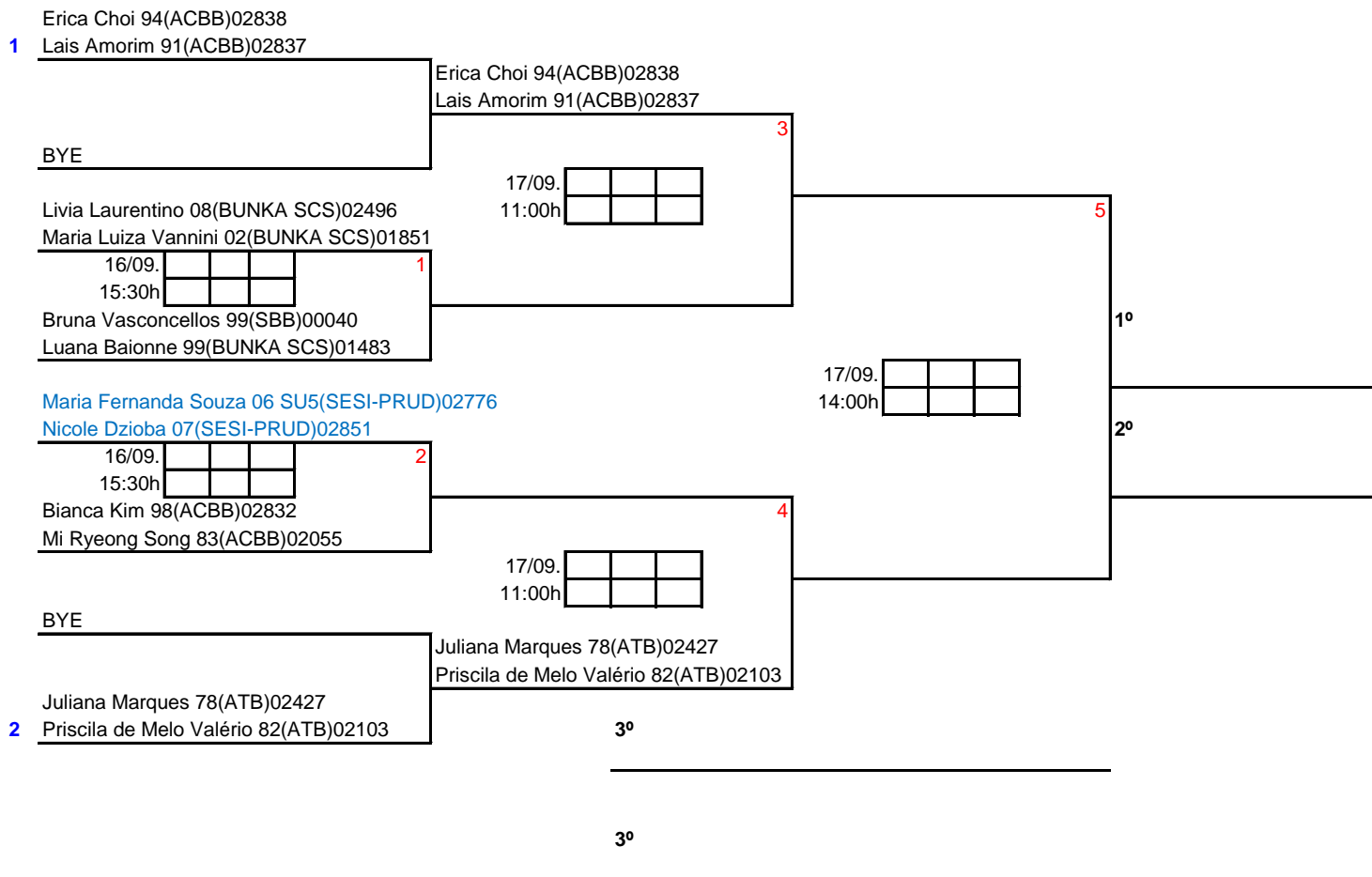

30 Diogo José 86(USP)01819

1 Andreia R. da Rocha 87(USP)01820 O16

Diogo José 86(USP)01819
Andreia R. da Rocha 87(USP)01820

4

BYE

16/09.

--	--	--	--

31 Fábio Moreira 62(ECP)00187

Bianca Kim 98(ACBB)02832 O16

Fábio Moreira 62(ECP)00187
Bianca Kim 98(ACBB)02832

12

BYE

10:30h

--	--	--	--

16/09.

16:30h

--	--	--	--

28 Juliano Souza 97(ATB)02312

Ana Beatriz Silva 04(SME-P) O16

Juliano Souza 97(ATB)02312
Ana Beatriz Silva 04(SME-Porto Feliz)02810

16

BYE

16/09.

--	--	--	--

29 André Hashimoto 79(BUNKA SCS)02257

Maria Luiza Vannini 02(BUNKA SCS)01851 O16

André Hashimoto 79(BUNKA SCS)02257
Maria Luiza Vannini 02(BUNKA SCS)01851

BYE

10:30h

--	--	--	--

17/09.

12:30h

--	--	--	--

26 Daniel Feldman 04(AGB)02804

3/4. Amanda Feldman 02(AGB)02745 O16

Daniel Feldman 04(AGB)02804
Amanda Feldman 02(AGB)02745

18

BYE

16/09.

--	--	--	--

27 Renato Campi 99(ECP)02572

Andrea Wunderlich 94(ECP) O16

Renato Campi 99(ECP)02572
Andrea Wunderlich 94(ECP)02870

13

BYE

10:30h

--	--	--	--

16/09.

16:30h

--	--	--	--

24 Gustavo Cardoso 08(SESI-PRUD)02433

Sayuri Taira 08(SBB)02372 O16

Gustavo Cardoso 08(SESI-PRUD)02433
Sayuri Taira 08(SBB)02372

BYE

16/09.

--	--	--	--

17/09. D
15:00h h

48 Denis Kim 03(ACBB)02835

Lais Amorim 91(ACBB)0283 E32

16/09. 09:00h

Denis Kim 03(ACBB)02835
Lais Amorim 91(ACBB)0283

1º

2º

3º

--	--	--	--

49 Gustavo Campos 81(BUNKA SCS)01667

Luana Tamayose 02(BUNKA SCS) E32

1

46 Roberto Kaida 80(BUNKA SCS)01769

Vladio Kaida 80(BUNKA SC E32

3°

16/09.

 2

47 Eduardo Takahagui 90(ITAF) 8
Laura Mantuani 06(SBB)028 E32

16/09.

 14

BYE

Ricardo Sabanai 00(ITAPETI)02522
Júlia Kaori Miyamoto 06(ITAPETI)02655

23 Ricardo Sabanai 00(ITAPETI)02522
Júlia Kaori Miyamoto 06(ITA O16

16/09.

 17
16:30h

BYE

Paulo Kang 80(ACBB)02009
Mi Ryeong Song 83(ACBB)02055

20 Paulo Kang 80(ACBB)02009
Mi Ryeong Song 83(ACBB) O16

16/09.

 9

BYE

Fernando Ramos 90(ECP)02654
Aline Brasil Mathias 99(ECP)01951

21 Fernando Ramos 90(ECP)02654
3/4. Aline Brasil Mathias 99(ECP) O16

17/09.

 12:30h

38 Yuki Rodrigues 02(SESI-PRUD)02454
Adriane Avila 71(BUNKA SC E32

16/09.

 3

39 Thiago Yamada 03(ITAPETI)02656
Livia Laurentino 08(BUNKA E32

16/09.

 15
11:00h

BYE

Daniel Kawakami 08(BUNKA SCS)02262
Saori Milani Kaida 08(CAP)02147

19 Daniel Kawakami 08(BUNKA SCS)02262
Saori Milani Kaida 08(CAP) O16

16/09.

 16:30h

BYE

Fábio Kim 00(ACBB)02833
Erica Choi 94(ACBB)02838

16 Fábio Kim 00(ACBB)02833
Erica Choi 94(ACBB)02838 O16

16/09.

 11
11:00h

BYE

Eduardo Carelli 04(BUNKA SCS)02162
Luana Baionne 99(BUNKA SCS)01483

17 Eduardo Carelli 04(BUNKA SCS)02162
2 Luana Baionne 99(BUNKA SCS) O16

1 Henrique Yuji Miyamoto 05(ITAPETI)02215

BYE

Henrique Yuji Miyamoto 05(ITAPETI)02215

5

Lucas Schiezari 00(BUNKA SCS)01648

16/09.

09:30h			

1

16/09.

13:30h			

Marlo Alberto Motta 07(SESI-SJRP)02223

Evandro da Silva 92(ATB)02426

BYE

Evandro da Silva 92(ATB)02426

6

Thiago Campos Patrício 04(SNEC)01967

16/09.

09:30h			

2

16/09.

13:30h			

Cauan Silva e Sousa 03(DEL-Mirassol)02562

Gustavo Campos 81(BUNKA SCS)01667

16/09.

09:30h			

3

16/09.

13:30h			

Hwa Chun 97(ACBB)02044

BYE

Lorenzo Ganzella 04(SESI-SJRP)02667

7

Lorenzo Ganzella 04(SESI-SJRP)02667

Liam Bras 98(BUNKA SBC)01514

16/09.

09:30h			

4

16/09.

13:30h			

Alexssandro Rosa 89(ATB)02829

BYE

Pedro Henrique Mantovani 04(SNEC)02248

8

2 Pedro Henrique Mantovani 04(SNEC)02248

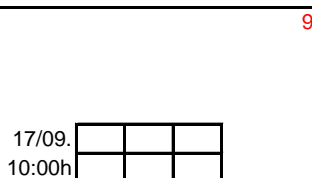

1º

2º

3º

3º

PROMOÇÃO PARA DMC

Caio Yoshizumi 06(ITAPETI)02200

Henrique Yuji Miyamoto 05(ITAPETI)02215

Se a dupla for Campeã

1 Henrique Yuji Miyamoto 05(ITAPETI)02215

BYE

Caio Yoshizumi 06(ITAPETI)02200
Henrique Yuji Miyamoto 05(ITAPETI)02215

5

16/09.

15:30h

Alex Bortoletto 74(SNEC)01790
Thiago Campos Patrício 04(SNEC)01967

16/09.

11:30h

1

Hwa Chun 97(ACBB)02044
Paulo Kang 80(ACBB)02009

Gary Yoshinori Saito 72(BUNKA SBC)02022
Liam Bras 98(BUNKA SBC)01514

17/09.

11:00h

11

Gary Yoshinori Saito 72(BUNKA SBC)02022
Liam Bras 98(BUNKA SBC)01514

6

BYE

16/09.

15:30h

Cauan Silva e Sousa 03(DEL-Mirassol)02562
Lorenzo Ganzella 04(SESJ-SJRP)02667

16/09.

11:30h

2

André Hashimoto 79(BUNKA SCS)02257
Lucas Schiezarri 00(BUNKA SCS)01648

17/09.

14:00h

1º

2º

Renato Haruo Chikaraisshi 03(ITAPETI)01765
Roberto Kaida 80(BUNKA SCS)01769

16/09.

11:30h

3

Alexssandro Rosa 89(ATB)02829
Evandro da Silva 92(ATB)02426

16/09.

15:30h

7

BYE

Denis Kim 03(ACBB)02835
Fábio Kim 00(ACBB)02833

10

Denis Kim 03(ACBB)02835
Fábio Kim 00(ACBB)02833

17/09.

11:00h

Fernando Ramos 90(ECP)02654
Renato Campi 99(ECP)02572

16/09.

11:30h

4

Juliano Souza 97(ATB)02312
Luis Pantojo 98(SME-Porto Feliz)02813

16/09.

15:30h

8

BYE

Ricardo Sabanai 00(ITAPETI)02522
Thiago Yamada 03(ITAPETI)02656

3º

3º

Ricardo Sabanai 00(ITAPETI)02522
2 Thiago Yamada 03(ITAPETI)02656

1 Caio Yoshizumi 06(ITAPETI)02200

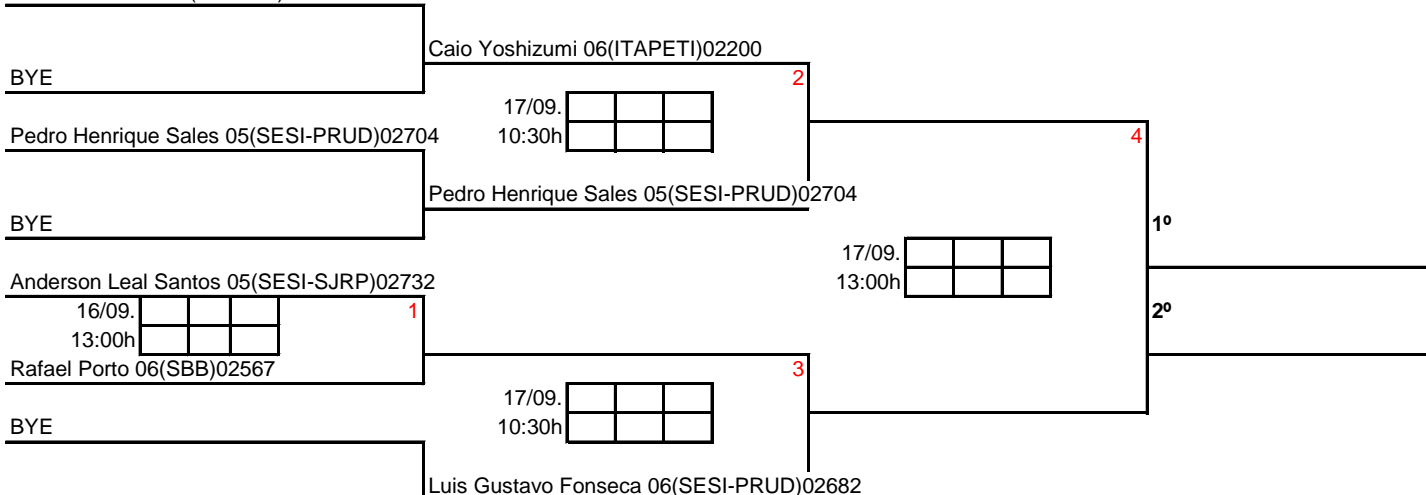

2 Luis Gustavo Fonseca 06(SESI-PRUD)02682

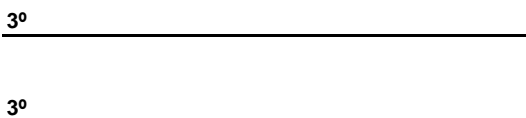

1 Laura Dayko 06(SBB)02120

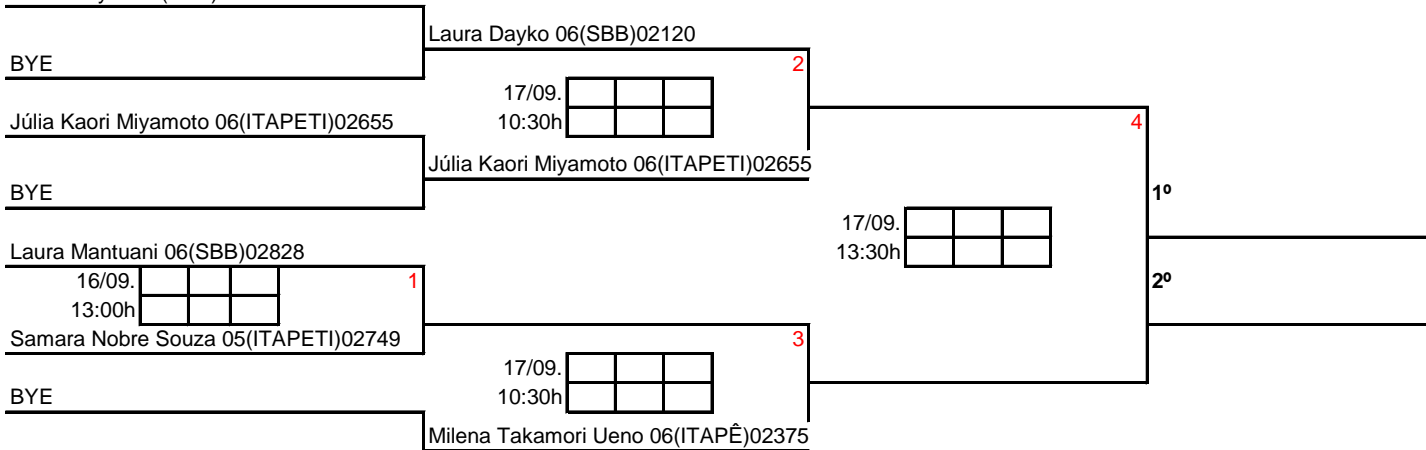

2 Milena Takamori Ueno 06(ITAPÊ)02375

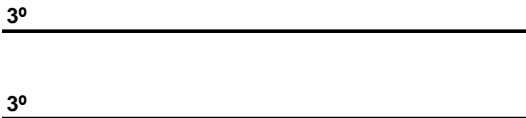

Luis Gustavo Fonseca 06(SESI-PRUD)02682

1 Pedro Henrique Sales 05(SESI-PRUD)02704

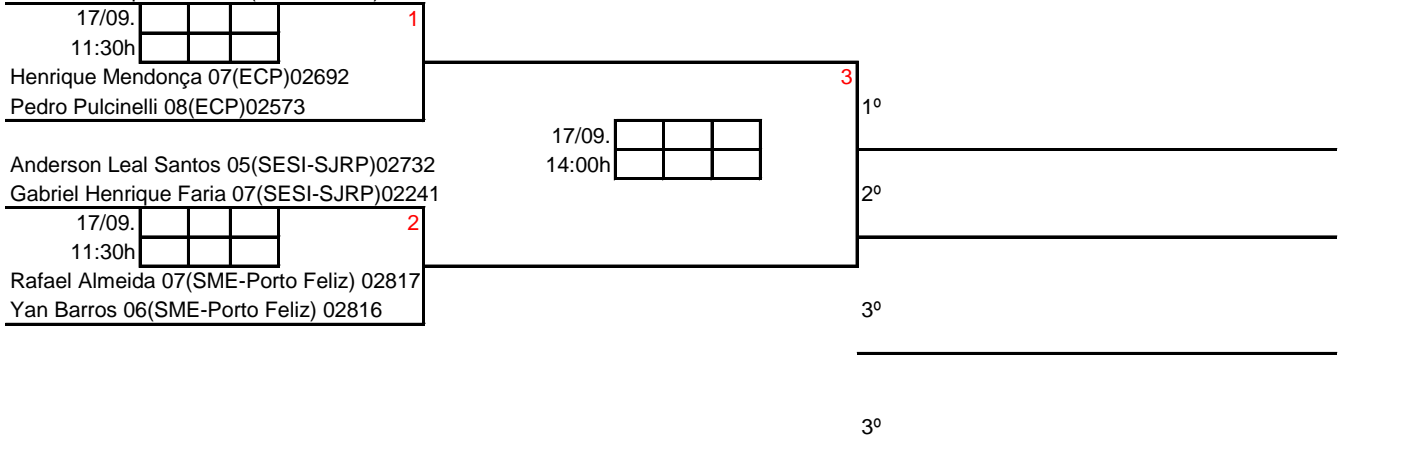

2 Yan Barros 06(SME-Porto Feliz) 02816

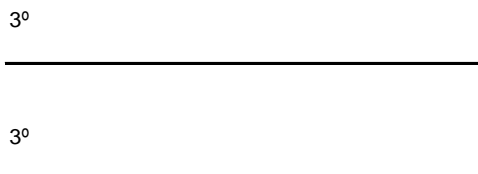

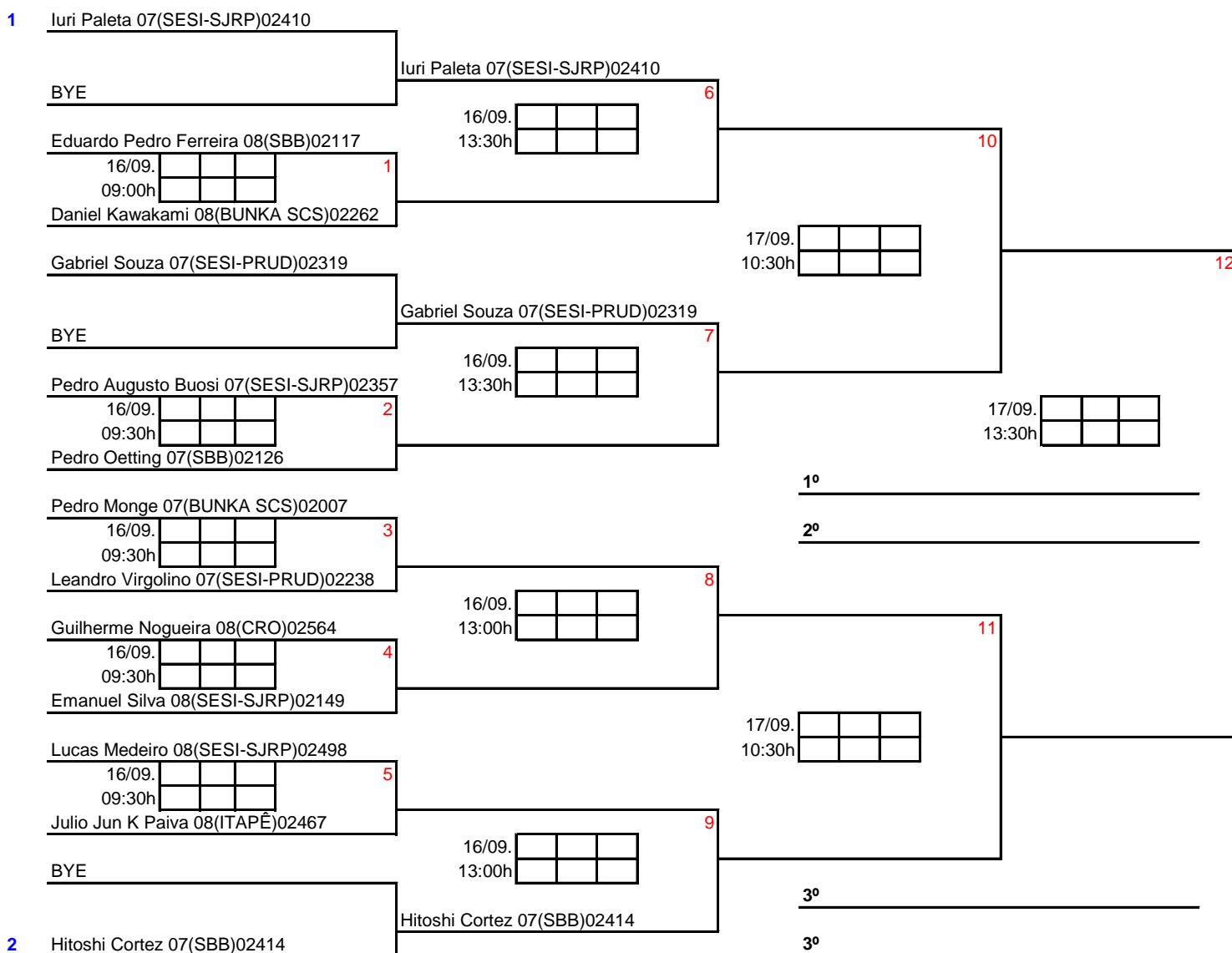
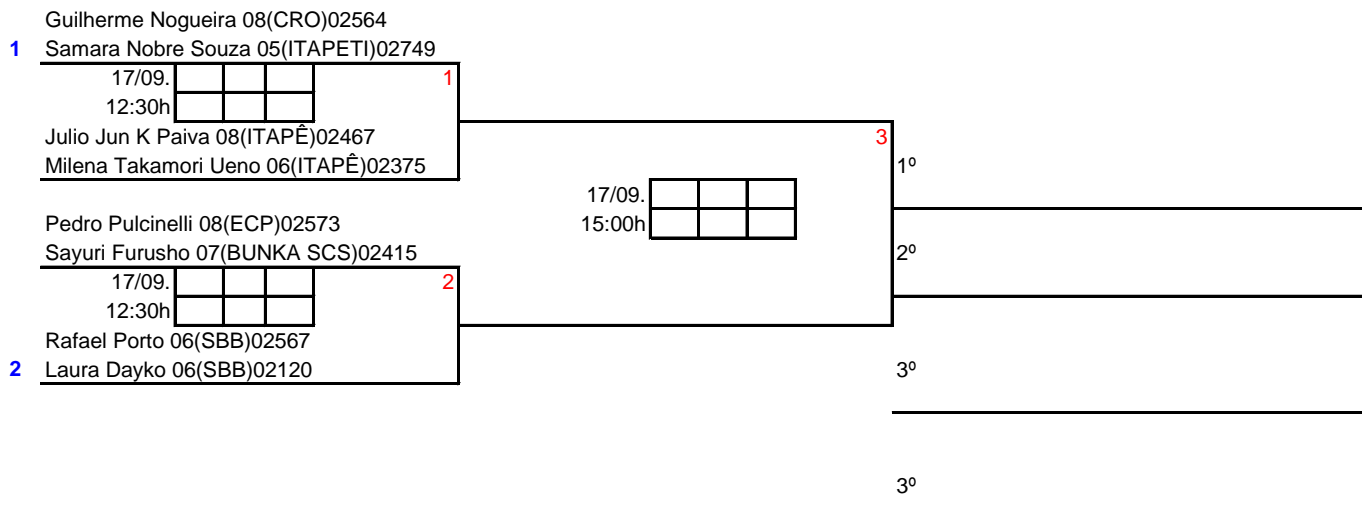

1 Laura Roviezzo 08(BUNKA SCS)02645

BYE

Laura Roviezzo 08(BUNKA SCS)02645

17/09. 10:30h

16/09. 13:30h

Nicole Saito 08(BUNKA SBC)02807

1

4

Lorena Silva 09(SESJ-SJRP)02399

Mariana Souza Jayme 08(SME-Mococa)02479

17/09. 13:30h

16/09. 13:30h

2

5

Bruna Figueredo 08(SESJ-SJRP)02720

Gabriela Lepera 07(ECP)02640

17/09. 10:30h

16/09. 14:00h

3

6

2 Beatriz Shintome 07(BUNKA SCS)02518

1º

2º

3º

3º

Gabriel Souza 07(SESJ-PRUD)02319

Iuri Paleta 07(SESJ-SJRP)02410

17/09. 09:00h

1

Emanuel Silva 08(SESJ-SJRP)02149

Gustavo Cardoso 08(SESJ-PRUD)02433

Eduardo Pedro Ferreira 08(SBB)02117

Pedro Augusto Buosi 07(SESJ-SJRP)02357

17/09. 14:30h

3

Gabriel Souza 07(SESJ-PRUD)02319

Iuri Paleta 07(SESJ-SJRP)02410

CLASSIFICAÇÃO FINAL	
1º	
2º	
3º	

Emanuel Silva 08(SESJ-SJRP)02149

Gustavo Cardoso 08(SESJ-PRUD)02433

17/09. 11:30h

2

Eduardo Pedro Ferreira 08(SBB)02117

Pedro Augusto Buosi 07(SESJ-SJRP)02357

1 Amanda Lee 08(SBB)02218

Sayuri Taira 08(SBB)02372

BYE

Amanda Lee 08(SBB)02218

Sayuri Taira 08(SBB)02372

17/09. 11:30h

3

Ana Julia Batista 08(SESJ-SJRP)02719

Lorena Silva 09(SESJ-SJRP)02399

16/09. 15:30h

1

Gabriela Lepera 07(ECP)02640

Sayuri Furusho 07(BUNKA SCS)02415

5

Beatriz Martins 09(SME-Porto Feliz)02812

Nicole Saito 08(BUNKA SBC)02807

17/09. 14:30h

16/09. 15:30h

2

4

Ayumi Hirota Ferreira 10(SBB)02297

Maria Eduarda Zamboni 10(SME-Mococa)02480

17/09. 11:30h

BYE

Beatriz Shintome 07(BUNKA SCS)02518

Laura Roviezzo 08(BUNKA SCS)02645

2 Beatriz Shintome 07(BUNKA SCS)02518

Laura Roviezzo 08(BUNKA SCS)02645

Q6

1º

2º

3º

3º

Gabriel Henrique Faria 07(SESI-SJRP)02241

1 Bruna Figueredo 08(SESI-SJRP)02720

Gabriel Henrique Faria 07(SESI-SJRP)02241
Bruna Figueredo 08(SESI-SJRP)02720

BYE

17/09.

12:30h

3

William Prugger 09(SESI-PRUD)02824

Nicole Dzioba 07(SESI-PRUD)02851

16/09.

16:30h

1

Pedro Monge 07(BUNKA SCS)02007

Lais Yumi Oga 08(BUNKA SCS)02186

Leandro Virgolino 07(SESI-PRUD)02238

Valentina Bento 10(SESI-PRUD)02524

16/09.

17:00h

2

Lucas Medeiro 08(SESI-SJRP)02498

Ana Julia Batista 08(SESI-SJRP)02719

17/09.

12:30h

17/09.

15:00h

4

5

1º

2º

BYE

Pedro Oetting 07(SBB)02126
Mariana Souza Jayme 08(SME-Mococa)02479

Pedro Oetting 07(SBB)02126

2 Mariana Souza Jayme 08(SME-Mococa)02479

3º

3º

1 Pedro Santos 09(SESI-SJRP)02240

BYE

Pedro Santos 09(SESI-SJRP)02240

16/09.

14:00h

6

João Mateus Noda 09(ITAPETI)02352

16/09.

10:00h

1

Isaque Guedes 10(BUNKA SCS)02499

Mateus Moreira 09(SESI-SJRP)02560

BYE

Mateus Moreira 09(SESI-SJRP)02560

16/09.

14:00h

7

Caio Falzoni 10(CAP)02846

16/09.

10:00h

2

Danilo Eiji Kodama 09(NIPPON)02584

Mateus Hayashi 09(BUNKA SCS)02748

16/09.

10:00h

3

Eduardo Medeiro 10(SESI-SJRP)02400

Enzo Mantovani 09(SNEC)02407

16/09.

10:00h

4

Kauan Roman 10(SESI-SJRP)02488

Bruno D'Ornelas 09(SESI-SJRP)02733

16/09.

10:00h

5

Daniel Rocha 10(CAP)02197

BYE

Breno Ribeiro 09(SESI-SJRP)02559

16/09.

14:00h

9

10

17/09.

09:00h

12

17/09.

13:30h

1º

2º

11

17/09.

09:00h

3º

2 Breno Ribeiro 09(SESI-SJRP)02559

1 Natalia Benvindo 09(SBB)02497

BYE	Natalia Benvindo 09(SBB)02497	2												
Mariana Marques 09(SESJ-SJRP)02718	16/09. <table border="1"><tr><td></td><td></td><td></td></tr><tr><td></td><td></td><td></td></tr></table> 14:00h <table border="1"><tr><td></td><td></td><td></td></tr><tr><td></td><td></td><td></td></tr></table>													6
BYE	Mariana Marques 09(SESJ-SJRP)02718													
Larissa Naomi Takamori Ueno 10(ITAPÊ)02394	17/09. <table border="1"><tr><td></td><td></td><td></td></tr><tr><td></td><td></td><td></td></tr></table> 09:30h <table border="1"><tr><td></td><td></td><td></td></tr><tr><td></td><td></td><td></td></tr></table>													8
BYE	Larissa Naomi Takamori Ueno 10(ITAPÊ)02394													
Julia Roxo 10(ECP)02758	16/09. <table border="1"><tr><td></td><td></td><td></td></tr><tr><td></td><td></td><td></td></tr></table> 14:30h <table border="1"><tr><td></td><td></td><td></td></tr><tr><td></td><td></td><td></td></tr></table>													3
BYE	Julia Roxo 10(ECP)02758													

Danielle Koga 09(BUNKA SCS)02747	16/09. <table border="1"><tr><td></td><td></td><td></td></tr><tr><td></td><td></td><td></td></tr></table> 10:00h <table border="1"><tr><td></td><td></td><td></td></tr><tr><td></td><td></td><td></td></tr></table>													1
BYE	Maitê Ribeiro 09(SESJ-PRUD)02701	4												
Sara Souza 10(SESJ-SJRP)02639	16/09. <table border="1"><tr><td></td><td></td><td></td></tr><tr><td></td><td></td><td></td></tr></table> 14:30h <table border="1"><tr><td></td><td></td><td></td></tr><tr><td></td><td></td><td></td></tr></table>													7
BYE	Sara Souza 10(SESJ-SJRP)02639													
Maria Eduarda Zamboni 10(SME-Mococa)02480	17/09. <table border="1"><tr><td></td><td></td><td></td></tr><tr><td></td><td></td><td></td></tr></table> 09:30h <table border="1"><tr><td></td><td></td><td></td></tr><tr><td></td><td></td><td></td></tr></table>													
BYE	Maria Eduarda Zamboni 10(SME-Mococa)02480	5												
BYE	Ayumi Hirota Ferreira 10(SBB)02297													

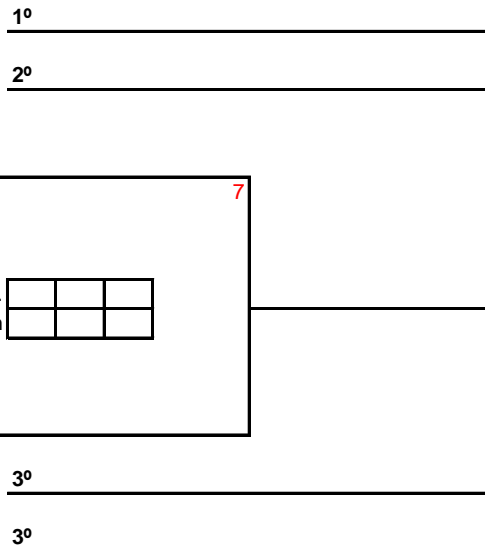

2 Ayumi Hirota Ferreira 10(SBB)02297

1 Mateus Hayashi 09(BUNKA SCS)02748

BYE	Isaque Guedes 10(BUNKA SCS)02499 Mateus Hayashi 09(BUNKA SCS)02748	4												
Caio Silva 11(SESJ-PRUD)02859 José Roberto Torres 10(SESJ-PRUD)02710	17/09. <table border="1"><tr><td></td><td></td><td></td></tr><tr><td></td><td></td><td></td></tr></table> 11:30h <table border="1"><tr><td></td><td></td><td></td></tr><tr><td></td><td></td><td></td></tr></table>													6
BYE	Enzo Mantovani 09(SNEC)02407 Pedro Henrique Galina 10(SNEC)02673													
Henrique Hideki Miyazaki 09(ITAPETI)02831 João Mateus Noda 09(ITAPETI)02352	16/09. <table border="1"><tr><td></td><td></td><td></td></tr><tr><td></td><td></td><td></td></tr></table> 16:00h <table border="1"><tr><td></td><td></td><td></td></tr><tr><td></td><td></td><td></td></tr></table>													2
Danilo Eiji Kodama 09(NIPPON)02584 Gabriel Akira 09(CRO)02742	17/09. <table border="1"><tr><td></td><td></td><td></td></tr><tr><td></td><td></td><td></td></tr></table> 14:30h <table border="1"><tr><td></td><td></td><td></td></tr><tr><td></td><td></td><td></td></tr></table>													5
Daniel Rocha 10(CAP)02197 Felipe Caramico 09(CAP)02545	17/09. <table border="1"><tr><td></td><td></td><td></td></tr><tr><td></td><td></td><td></td></tr></table> 11:30h <table border="1"><tr><td></td><td></td><td></td></tr><tr><td></td><td></td><td></td></tr></table>													
BYE	Breno Ribeiro 09(SESJ-SJRP)02559 Pedro Santos 09(SESJ-SJRP)02240	3												

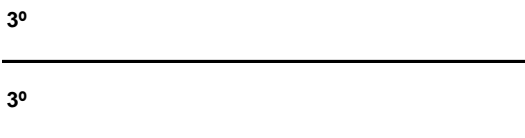

Lara Colomar 09(SESI-PRUD)02709

1 Maitê Ribeiro 09(SESI-PRUD)02701

Lara Colomar 09(SESI-PRUD)02709
Maitê Ribeiro 09(SESI-PRUD)02701

BYE

3

17/09.

11:30h

Bruna Maeda 09(ACE)02867

Geovanna Tanaka 10(ITAPETI)02869

16/09.

16:00h

1

Alice Olivete 10(SESI-PRUD)02685

Valentina Bento 10(SESI-PRUD)02524

Gabriela Gimenez 09(SESI-PRUD)02712

Livia Megumi 09(SESI-PRUD)02825

16/09.

16:00h

2

Danielle Koga 09(BUNKA SCS)02747

Larissa Naomi Takamori Ueno 10(ITAPÊ)02394

17/09.

12:00h

4

BYE

Maria Clara Anjos 09 (CRO)02797
Sayuri Katayama 10(ITAPETI)02861

Maria Clara Anjos 09 (CRO)02797

2 Sayuri Katayama 10(ITAPETI)02861

3º

3º

17/09.

14:30h

5

1º

2º

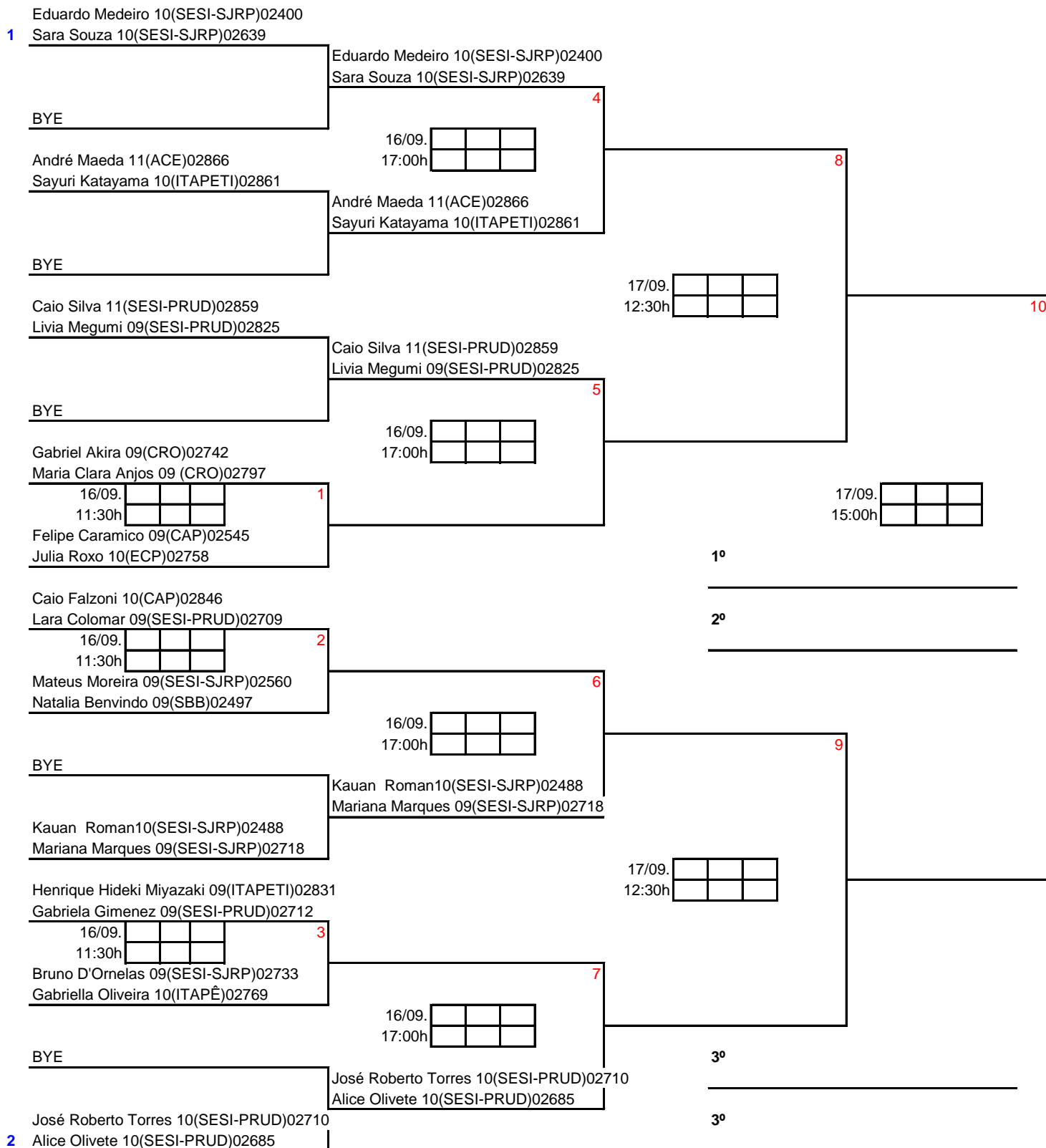

1 Joaquim Munhoz 11(SESI-SJRP)02340

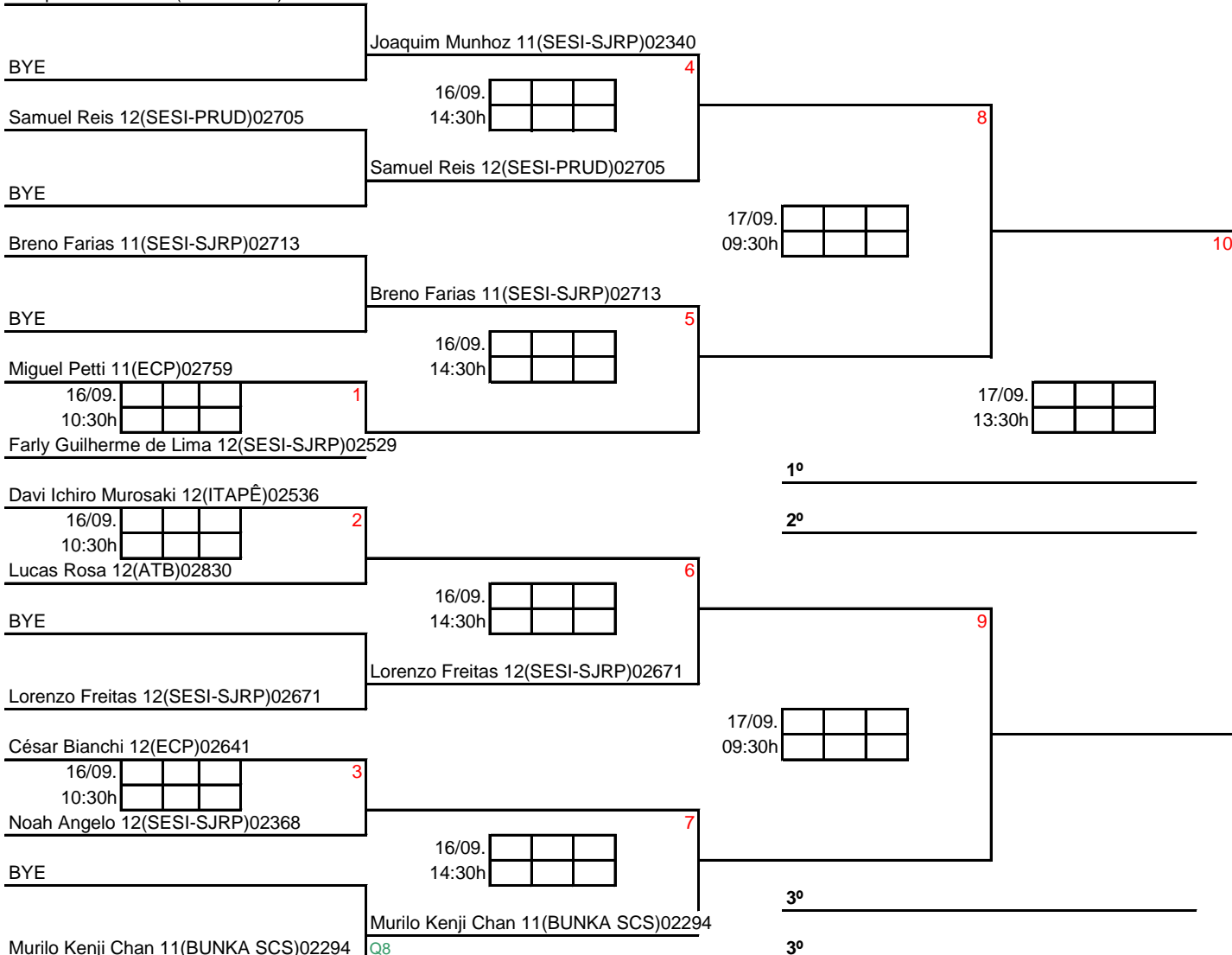

1 Catarina Cruz 11(CAP)02609

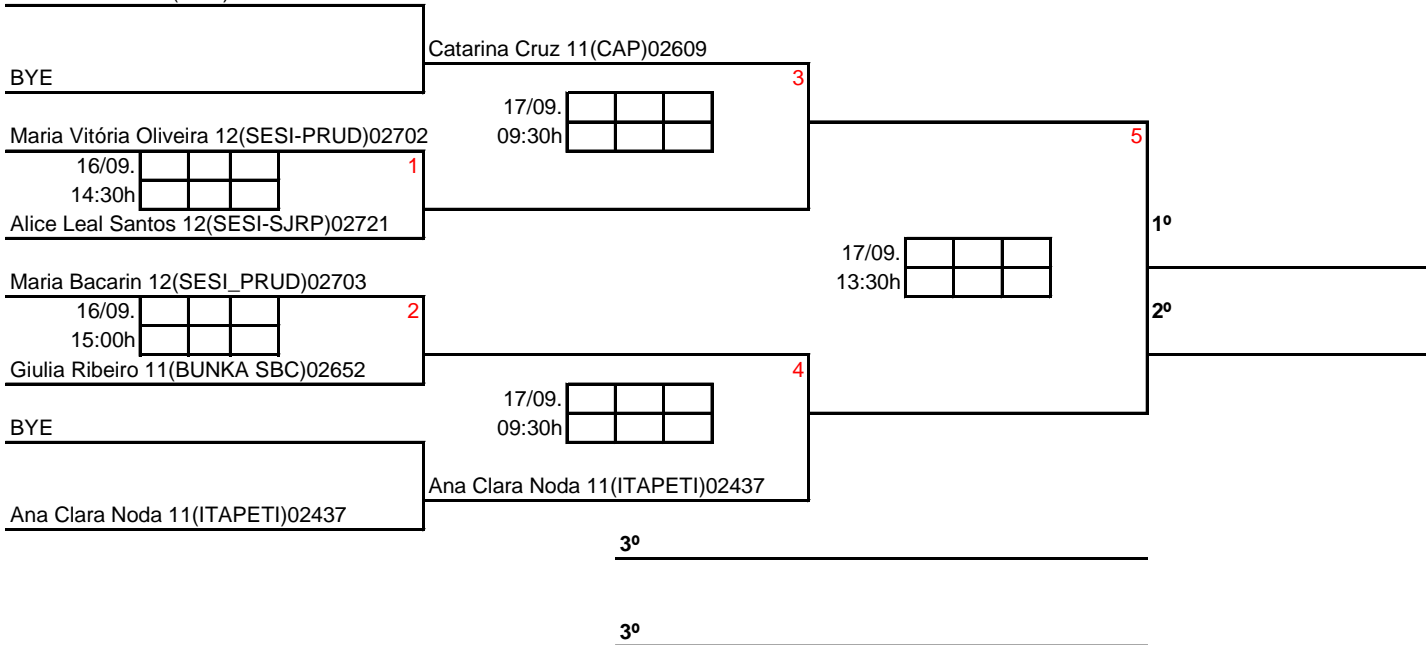

Murilo Kenji Chan 11(BUNKA SCS)02294

1 Yuji Kaida 12(CAP)02523

BYE	Murilo Kenji Chan 11(BUNKA SCS)02294 Yuji Kaida 12(CAP)02523
-----	---

16/09.

16:00h

Farly Guilherme de Lima 12(SESJ-SJRP)02529
Noah Angelo 12(SESJ-SJRP)02368

BYE	Farly Guilherme de Lima 12(SESJ-SJRP)02529 Noah Angelo 12(SESJ-SJRP)02368
-----	--

17/09.

12:00h

César Bianchi 12(ECP)02641
Miguel Petti 11(ECP)02759

BYE	César Bianchi 12(ECP)02641 Miguel Petti 11(ECP)02759
-----	---

16/09.

16:00h

João Miguel Alves 12(SESJ-PRUD)02684
Pedro Garcez 12(SESJ-PRUD)02683

BYE	João Miguel Alves 12(SESJ-PRUD)02684 Pedro Garcez 12(SESJ-PRUD)02683
-----	---

17/09.

14:30h

Raoni Silva 12(SESJ-PRUD)02706
Samuel Reis 12(SESJ-PRUD)02705

16/09. <table border="1"><tr><td></td><td></td><td></td></tr><tr><td></td><td></td><td></td></tr></table> 11:00h							1
Pedro Otavio Lima Santos 11(ITAPÊ)02767 Theo Maeseki 11(ITAPÊ)02849	4						

16/09.

16:00h

BYE	Bênjamin Farezin 12(SESJ-SJRP)02714 Lorenzo Freitas 12(SESJ-SJRP)02671
-----	---

17/09.

12:00h

BYE	Breno Farias 11(SESJ-SJRP)02713 Diego Aquino 12(SESJ-SJRP)02670
-----	--

16/09.

16:30h

BYE	Davi Ichiro Murosaki 12(ITAPÊ)02536 Lucas Rosa 12(ATB)02830
-----	--

1º

2º

3º

3º

2 Lucas Rosa 12(ATB)02830

Giulia Ribeiro 11(BUNKA SBC)02652
Manuela Porto 12(SESJ-PRUD)02707

17/09. <table border="1"><tr><td></td><td></td><td></td></tr><tr><td></td><td></td><td></td></tr></table> 14:30h							1
Ana Clara Noda 11(ITAPETI)02437 Gabriela Anjos 11(CRO)02796							

CLASSIFICAÇÃO FINAL

1º
2º

6 Joaquim Munhoz 11(SESI-SJRP)02340

1 Alice Leal Santos 12(SESI-SJRP)02721

Joaquim Munhoz 11(SESI-SJRP)02340
Alice Leal Santos 12(SESI-SJRP)02721

2

BYE

17/09.

13:00h

7 Pedro Garcez 12(SESI-PRUD)02683

Maria Vitória Oliveira 12(SESI-PRUD)02702

Pedro Garcez 12(SESI-PRUD)02683
Maria Vitória Oliveira 12(SESI-PRUD)02702

4

BYE

17/09.

15:00h

12 João Miguel Alves 12(SESI-PRUD)02684

Manuela Porto 12(SESI-PRUD)02707

16/09.

17:00h

1

1º

2º

13 Yuji Kaida 12(CAP)02523

Catarina Cruz 11(CAP)02609

17/09.

13:00h

3

BYE

Raoni Silva 12(SESI-PRUD)02706
Maria Bacarin 12(SESI-PRUD)02703

9 Raoni Silva 12(SESI-PRUD)02706

2 Maria Bacarin 12(SESI-PRUD)02703

3º

3º

Breno Iury de Lima 14(DEL-Mirassol)02282 Breno Iury de Lima 14(DEL-Mirassol)02282 Breno Iury de Lima 14(DEL-Mirassol)02282

16/09.

09:00h

1

16/09.

12:00h

3

16/09.

15:00h

5

CLASS. GRUPO A

1º

2º

3º

4º

Miguel Bernardo Oliveira 13(SESI-SJR)02734 Bryan Henrique Souza 14(ATB)02734

Fábio Vitor Galdino 14(ITAPETI)02827

Fábio Vitor Galdino 14(ITAPETI)02827 Fábio Vitor Galdino 14(ITAPETI)02827 Miguel Bernardo Oliveira 13(SESI-SJR)02734

16/09.

09:00h

2

16/09.

12:00h

4

16/09.

15:00h

6

Bryan Henrique Souza 14(ATB)02734 Miguel Bernardo Oliveira 13(SESI-SJR)02734 Bryan Henrique Souza 14(ATB)02734

CABEÇAS E CHAVE

1. Breno Iury de Lima 14(DEL-Mirassol)02528

2. Otávio Cabral 13(SESI-SJRP)02716

Otávio Cabral 13(SESI-SJRP)02716

16/09.

09:00h

7

Otávio Cabral 13(SESI-SJRP)02716

16/09.

12:00h

9

Otávio Cabral 13(SESI-SJRP)02716

16/09.

15:00h

11

CLASS. GRUPO B

1º

2º

3º

4º

Guilherme Chanoft 13(SHC)02646

Davi Freitas 14(DEL-Mirassol)02672

Theo Silva 13(SESI-PRUD)02826

Theo Silva 13(SESI-PRUD)02826

16/09.

09:00h

8

Theo Silva 13(SESI-PRUD)02826

16/09.

12:00h

10

Guilherme Chanoft 13(SHC)02646

16/09.

15:00h

12

Davi Freitas 14(DEL-Mirassol)02672

Guilherme Chanoft 13(SHC)02646

Davi Freitas 14(DEL-Mirassol)02672

1.A

17/09.

10:30h

13

2.B

17/09.

13:30h

15

2.A

17/09.

10:30h

14

1.B

3º

3º

Júlia Jbara 14(ITAPETI)02792

17/09.					1
13:30h					

Amanda Martins 13(SESI-PRUD)02851

CLASSIFICAÇÃO FINAL

1º
2º

Breno Iury de Lima 14(DEL-Mirassol)02716

Otávio Cabral 13(SESI-SJRP)02716

16/09.					1
10:00h					

Guilherme Chanoft 13(SHC)02646

Vitor Eiji Takashi 13(ITAPÊ)02766

Vitor Eiji Takashi 13(ITAPÊ)02766

16/09.					2
13:00h					

Bryan Henrique Souza 14(ATB)02734

João Alves 13(SME-Porto Feliz)02811

Bryan Henrique Souza 14(ATB)02734

João Alves 13(SME-Porto Feliz)02811

16/09.					3
16:30h					

Breno Iury de Lima 14(DEL-Mirassol)02716

Otávio Cabral 13(SESI-SJRP)02716

CLASS. GRUPO A

1º
2º
3º

Guilherme Sales 13(SESI-PRUD)02826

Theo Silva 13(SESI-PRUD)02826

16/09.					4
10:00h					

Davi Freitas 14(DEL-Mirassol)02672

Miguel Bernardo Oliveira 13(SESI-SJR)02826

Miguel Bernardo Oliveira 13(SESI-SJRF)02826

16/09.					5
13:00h					

Felipe Yokoyama 15(NIPPON)02798

Gabriel Santos 16(DEL-Mirassol)02750

Felipe Yokoyama 15(NIPPON)02798

Gabriel Santos 16(DEL-Mirassol)02750

16/09.					6
16:30h					

Guilherme Sales 13(SESI-PRUD)02826

Theo Silva 13(SESI-PRUD)02826

CLASS. GRUPO B

1º
2º
3º

FASE ELIMINATORIA

1.A

17/09.					7
12:00h					

2.B

17/09.					9
14:30h					

2.A

17/09.					8
12:00h					

1.B



Akemi Hirota 16(SBB)02500

Karina Mie Guiotoku 13(SBB)02647

17/09.					1
14:30h					

Aylla Maeseki 14(ITAPE)02850

Marina Mori 14(ITAPÊ)02848

CLASSIFICAÇÃO FINAL

1º
2º

CAMPEONATO ESTADUAL - 4ª ETAPA - Mogi das Cruzes 2023

DXsub11

55

Vitor Eiji Takashi 13(ITAPÊ)02766
Stephanie Cruz 13(CAP)02763
16/09. [][][][] 1
11:00h [][][][]

Vitor Eiji Takashi 13(ITAPÊ)02766
Stephanie Cruz 13(CAP)02763
16/09. [][][][] 3
14:00h [][][][]

Pedro Gustavo Silva 13(ATB)02868
Aylla Maeseki 14(ITAPÊ)02850
16/09. [][][][] 5
17:00h [][][][]

Fábio Vitor Galdino 14(ITAPETI)02827
Júlia Jbara 14(ITAPETI)02792

Guilherme Sales 13(SESI-PRUD)02860
Amanda Martins 13(SESI-PRUD)02851

Yuji Guiotoku 15(SBB)02677
Karina Mie Guiotoku 13(SBB)02647

Yuji Guiotoku 15(SBB)02677
Karina Mie Guiotoku 13(SBB)02647
16/09. [][][][] 2
11:00h [][][][]

Pedro Gustavo Silva 13(ATB)02868
Aylla Maeseki 14(ITAPÊ)02850
16/09. [][][][] 4
14:00h [][][][]

Fábio Vitor Galdino 14(ITAPETI)02827
Júlia Jbara 14(ITAPETI)02792
17/09. [][][][] 6
09:00h [][][][]

Guilherme Sales 13(SESI-PRUD)02860
Amanda Martins 13(SESI-PRUD)02851

Fábio Vitor Galdino 14(ITAPETI)02827
Júlia Jbara 14(ITAPETI)02792

Vitor Eiji Takashi 13(ITAPÊ)02766
Stephanie Cruz 13(CAP)02763
17/09. [][][][] 7
13:00h [][][][]

Vitor Eiji Takashi 13(ITAPÊ)02766
Stephanie Cruz 13(CAP)02763
17/09. [][][][] 9
15:00h [][][][]

Pedro Gustavo Silva 13(ATB)02868
Aylla Maeseki 14(ITAPÊ)02850

Yuji Guiotoku 15(SBB)02677
Karina Mie Guiotoku 13(SBB)02647

Fábio Vitor Galdino 14(ITAPETI)02827
Júlia Jbara 14(ITAPETI)02792
17/09. [][][][] 8
13:00h [][][][]

Pedro Gustavo Silva 13(ATB)02868
Aylla Maeseki 14(ITAPÊ)02850
17/09. [][][][] 10
15:00h [][][][]

Yuji Guiotoku 15(SBB)02677
Karina Mie Guiotoku 13(SBB)02647

Guilherme Sales 13(SESI-PRUD)02860
Amanda Martins 13(SESI-PRUD)02851

CLASSIFICAÇÃO FINAL

1º
2º
3º
4º
5º

CAMPEONATO ESTADUAL - 4ª ETAPA - Mogi das Cruzes 2023

SMsub9

56

Gabriel Santos 16(DEL-Mirassol)02750
Tiago Matiazzo de Campos 16(ITAPÊ)02792
17/09. [][][][] 1
09:00h [][][][]

Gabriel Santos 16(DEL-Mirassol)02750
Yuji Guiotoku 15(SBB)02677
17/09. [][][][] 3
11:00h [][][][]

Gabriel Santos 16(DEL-Mirassol)02750
Felipe Yokoyama 15(NIPPON)02798
17/09. [][][][] 5
14:00h [][][][]

Felipe Yokoyama 15(NIPPON)02798
Yuji Guiotoku 15(SBB)02677
17/09. [][][][] 2
09:00h [][][][]

Felipe Yokoyama 15(NIPPON)02798
Tiago Matiazzo de Campos 16(ITAPÊ)02792
17/09. [][][][] 4
11:00h [][][][]

Tiago Matiazzo de Campos 16(ITAPÊ)02792
Yuji Guiotoku 15(SBB)02677
17/09. [][][][] 6
14:00h [][][][]

CLASSIFICAÇÃO FINAL

1º
2º
3º
4º

CAMPEONATO ESTADUAL - 4ª ETAPA - Mogi das Cruzes 2023

SFsub9

57

Akemi Hirota 16(SBB)02500
17/09. [][][][] 1
14:00h [][][][]
Catarina Lima Takashi 15(ITAPÊ)02675

CLASSIFICAÇÃO FINAL

1º
2º

CAMPEONATO ESTADUAL - 4ª ETAPA - Mogi das Cruzes 2023

DXsub9

60

Tiago Matiazzo de Campos 16(ITAPÊ)02765
Catarina Lima Takashi 15(ITAPÊ)02675

Dupla campeã por ser única inscrita

CLASSIFICAÇÃO FINAL

1º	Tiago Matiazzo de Campos 16(ITAPÊ)02765
2º	Catarina Lima Takashi 15(ITAPÊ)02675

CAMPEONATO ESTADUAL - 4ª ETAPA - Mogi das Cruzes 2023

SM WH1WH2

61

Arthur Dias 06WH1(SANK)02597

Arthur Dias 06WH1(SANK)02597

Antonio Terrazan 65WH2(SEL-Itapira)

CLASSIFICAÇÃO FINAL

16/09.					1
09:30h					

16/09.					3
12:00h					

16/09.					5
14:30h					

1º
2º
3º
4º
5º

Rodolfo Cano 86WH1(SANK)01376

Rogério Costa Lima 76WH1(ATHLON)(Carlos Cezario 99WH1(SEL-Itapira)

Carlos Cezario 99WH1(SEL-Itapira)02

Antonio Terrazan 65WH2(SEL-Itapira)0

Rodolfo Cano 86WH1(SANK)01376

16/09.					2
09:30h					

16/09.					4
12:00h					

16/09.					6
14:30h					

Rogério Costa Lima 76WH1(ATHLON)

Rodolfo Cano 86WH1(SANK)01376

Rogério Costa Lima 76WH1(ATHLON)02159

Arthur Dias 06WH1(SANK)02597

Arthur Dias 06WH1(SANK)02597

16/09.					7
16:00h					

16/09.					9
18:00h					

Antonio Terrazan 65WH2(SEL-Itapira)(Carlos Cezario 99WH1(SEL-Itapira)02774

Rodolfo Cano 86WH1(SANK)01376

Antonio Terrazan 65WH2(SEL-Itapira)02773

16/09.					8
16:00h					

16/09.					10
18:00h					

Carlos Cezario 99WH1(SEL-Itapira)02 Rogério Costa Lima 76WH1(ATHLON)02159

CAMPEONATO ESTADUAL - 4ª ETAPA - Mogi das Cruzes 2023

DM WH1WH2

63

Arthur Dias 06WH1(SANK)02597

Rogério Costa Lima 76WH1(ATHLON)02159

16/09.					1
13:30h					

Carlos Cezario 99WH1(SEL-Itapira)02774

Fabício Mantuan 80WH2(SEL-Itapira)02772

CLASSIFICAÇÃO FINAL

1º
2º

CAMPEONATO ESTADUAL - 4ª ETAPA - Mogi das Cruzes 2023

SMF WH2

66

Elis Franco 92WH2(SEL-Itapira)02775

16/09.					1
17:30h					

Fabício Mantuan 80WH2(SEL-Itapira)02772

CLASSIFICAÇÃO FINAL

1º
2º

CAMPEONATO ESTADUAL - 4ª ETAPA - Mogi das Cruzes 2023

SM SL3

71

Alexandre Ferraretto 74SL3(IDC-Juquery Badminton)02695

16/09.					1
17:30h					

Luiz H. Moreira Santos 87SL3(SBB)01353

CLASSIFICAÇÃO FINAL

1º
2º

CAMPEONATO ESTADUAL - 4ª ETAPA - Mogi das Cruzes 2023

SF SL3SL4

72

Adriane Avila 71SL3(BUNKA SCS)02227

Laura Santos 11SL3(SESI-PRUD)02777

16/09.					1
10:00h					

Sandra Tokunaga 78SL4(NIPPON)02858

16/09.					3
15:00h					

Adriane Avila 71SL3(BUNKA SCS)02227

CLASSIFICAÇÃO FINAL

1º
2º
3º

Sandra Tokunaga 78SL4(NIPPON)02858

16/09.					2
12:30h					

Laura Santos 11SL3(SESI-PRUD)02777

CAMPEONATO ESTADUAL - 4ª ETAPA - Mogi das Cruzes 2023

DM SL3SL4

73

João Pedro Oliveira 02SL4(BUNKA SC) João Pedro Oliveira 02SL4(BUNKA SC) João Pedro Oliveira 02SL4(BUNKA SC)
 Luiz H. Moreira Santos 87SL3(SBB)013 Luiz H. Moreira Santos 87SL3(SBB)013 Luiz H. Moreira Santos 87SL3(SBB)

16/09. [][][] 1
 10:30h [][][]

16/09. [][][] 3
 13:00h [][][]

16/09. [][][] 5
 15:30h [][][]

Alexandre Ferraretto 74SL3(IDC-Juque) André Luiz Vieira 85SL4(ATHLON)0230 Diego Madeira 05SL4(SANK)02234
 Ricardo Galdino 82SL4(IDC-Juquery B) Frederico Chanolf 11SL4(SHC)02397 Eugenio Cleto 68SL4(BUNKA SCS)

Diego Madeira 05SL4(SANK)02234
 Eugenio Cleto 68SL4(BUNKA SCS)00

Diego Madeira 05SL4(SANK)02234
 Eugenio Cleto 68SL4(BUNKA SCS)001

Alexandre Ferraretto 74SL3(IDC-Ju
 Ricardo Galdino 82SL4(IDC-Juque)

16/09. [][][] 2
 10:30h [][][]

16/09. [][][] 4
 13:00h [][][]

16/09. [][][] 6
 15:30h [][][]

André Luiz Vieira 85SL4(ATHLON)023 Alexandre Ferraretto 74SL3(IDC-Juque) André Luiz Vieira 85SL4(ATHLON)
 Frederico Chanolf 11SL4(SHC)02397 Ricardo Galdino 82SL4(IDC-Juquery B) Frederico Chanolf 11SL4(SHC)02397

CLASSIFICAÇÃO FINAL	
1º	
2º	
3º	
4º	

CAMPEONATO ESTADUAL - 4ª ETAPA - Mogi das Cruzes 2023

DX SL3SL4

75

Luiz H. Moreira Santos 87SL3(SBB)01353
 Laura Santos 11SL3(SESI-PRUD)02777

16/09. [][][] 1
 17:00h [][][]

Ricardo Galdino 82SL4(IDC-Juquery Badminton)02856
 Sandra Tokunaga 78SL4(NIPPON)02858

ADAPTADO CLASSIFICAÇÃO FINAL	
1º	
2º	

CAMPEONATO ESTADUAL - 4ª ETAPA - Mogi das Cruzes 2023

SM SL4

76

André Luiz Vieira 85SL4(ATHLON)023 Frederico Chanolf 11SL4(SHC)02397 Eugenio Cleto 68SL4(BUNKA

16/09. [][][] 1
 09:00h [][][]

16/09. [][][] 2
 11:30h [][][]

16/09. [][][] 3
 14:00h [][][]

Frederico Chanolf 11SL4(SHC)02397 Eugenio Cleto 68SL4(BUNKA SCS)001 André Luiz Vieira 85SL4(ATHLON)

CLASS. GRUPO A	
1º	
2º	
3º	

- CABEÇAS DE CHAVE**
1. André Luiz Vieira 85SL4(ATHLON)02304
 2. Diego Madeira 05SL4(SANK)02234

Diego Madeira 05SL4(SANK)02234

Diego Aquino 12SL4(SESI-SJRP)0267(João Pedro Oliveira 02SL4(BL

16/09. [][][] 4
 09:00h [][][]

16/09. [][][] 5
 11:30h [][][]

16/09. [][][] 6
 14:00h [][][]

Diego Aquino 12SL4(SESI-SJRP)0267 João Pedro Oliveira 02SL4(BUNKA SC) Diego Madeira 05SL4(SANK)02234

CLASS. GRUPO B	
1º	
2º	
3º	

SM SL4

76

FASE FINAL

1.A

16/09. [][][] 7
 16:30h [][][]

2.B

16/09. [][][] 9
 18:00h [][][]

2.A

16/09. [][][] 8
 16:30h [][][]

1.B

1º
 2º
 3º
 3º

CAMPEONATO ESTADUAL - 4ª ETAPA - Mogi das Cruzes 2023

SM SU5SH6

81

Yuki Rodrigues 02 SU5(SESI-PRUD)02454

16/09. [][][] 1
 18:00h [][][]

Marcio Dellafina 69SH6(SANK)02015

CLASSIFICAÇÃO FINAL	
1º	
2º	

CAMPEONATO ESTADUAL - 4ª ETAPA - Mogi das Cruzes 2023

SF SU5

82

Mikaela Almeida 03SU5(SESI-PRUD)02764

Bruna Vasconcellos 99SU5(SBB)00040

16/09. [][][] 1
 10:00h [][][]

16/09. [][][] 3
 15:00h [][][]

Maria Fernanda Souza 06SU5(SESI-PRUD)02776

Mikaela Almeida 03SU5(SESI-PRUD)02764

CLASSIFICAÇÃO FINAL	
1º	
2º	
3º	

Maria Fernanda Souza 06SU5(SESI-PRUD)02776

16/09. [][][] 2
 12:30h [][][]

Bruna Vasconcellos 99SU5(SBB)00040